



# 焼肉グリル HC-YG101 取扱説明書

本製品は家庭用です。不適切な取り扱いが事故につながりますので、初めて使用する際は必ずこの「取扱説明書」をお読みいただき、適切な取り扱いをお願いいたします。この取扱説明書は大切に保管してください。

**保証書付**

(裏表紙)

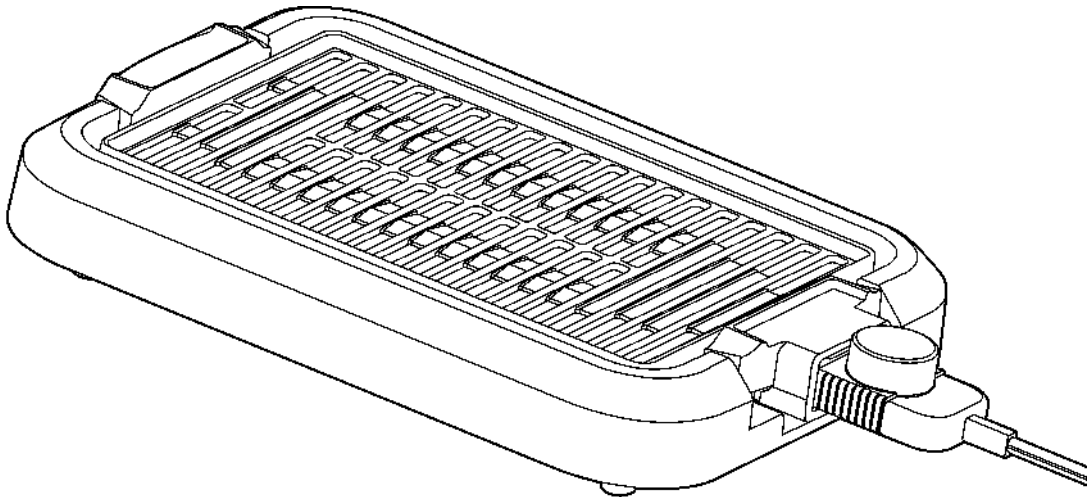

※取扱説明書中のイラストは実際の製品と異なる場合があります。

## もくじ

●安全上の注意	2～4	●お手入れについて	9～10
●使用上の注意	5	●故障かなと思ったら	10～11
●コントローラーを差し込むときの注意	5	●仕様	11
●各部の名称	6	●アフターサービス	11
●使い方	7～9	●保証書	12



# 安全上の注意 必ず守ってください。

使用する前に次の「安全上の注意」をよく読み、正しく使用してください。

※ここに示した注意事項は、本製品を安全に正しく使用し、人体への危害や物的損害を未然に防止するためのものです。  
 ※注意事項は、危害や損害の大きさと切迫の程度を明示するために、誤った取り扱いをすると生じることが予想される内容を「危険」「警告」「注意」の3つに区分しています。いずれも安全に関する重要な内容ですので、必ず守ってください。

⚠ 危険	⚠ 警告	⚠ 注意
取り扱いを誤った場合、重傷を負ったり死亡する危険があります。	取り扱いを誤った場合、重傷を負ったり死亡する可能性があります。	取り扱いを誤った場合、傷害を負ったり物的損害が発生する可能性があります。

## 図記号の例





 <p>△記号は、警告・注意を促す内容があることを告げるものです。                  図の中には具体的な注意内容(上図の場合は感電注意)が描かれています。</p>	 <p>⊘記号は、禁止の行為であることを告げるものです。                  図の中には具体的な禁止内容(上図の場合は分解禁止)が描かれています。</p>	 <p>●記号は、行為を強制したり指示したりする内容を告げるものです。                  図の中には具体的な指示内容(上図の場合は電源プラグをコンセントから抜いてください)が描かれています。</p>
--	---	--

○お読みになったあとは、お使いになる方がいつでも見られるところに必ず保管してください。

















## ⚠ 危険

 <p>すき間や開口部に、ピンや針金などの金属物や異物を入れない  <small>禁止</small> 感電・ケガ・故障の原因になります。</p>	 <p>分解・修理・改造をしない  <small>分解禁止</small> 火災・感電の原因になります。                  修理はお買い上げの販売店または「トップバリュお客さまサービス係」に相談してください。</p>
---	---

## ⚠ 警告

 <p>電源プラグは、根元まで確実に差し込む  <small>根元まで差し込む</small> 発熱・感電・火災の原因になります。</p>	 <p>電源コードや電源プラグが傷んだり、コンセントの差し込みがゆるいときは使用しない  <small>禁止</small> ショート・感電・火災の原因になります。</p>
 <p>交流100V、定格15A以上のコンセントを単独で使用する  <small>交流 100V 15A 以上</small> ●タコ足配線などでコンセントの定格を超えると、異常発熱・火災の原因になります。                  ●延長コードなどを使用するときも、定格15A以上のものを単独で使用し、複数の機器を接続するなど定格を超えないようにする。</p>	 <p>定期的には電源プラグのホコリを拭き取る  <small>ホコリを取る</small> 電源プラグにピンやゴミを付着させない                  ショート・感電・火災の原因になります。</p>
	 <p>ぬれた手で電源プラグを抜き差ししない  <small>ぬれ手禁止</small> ショート・感電の原因になります。</p>

# 警告

 <p><b>使用中や使用後しばらくは、プレート・ヒーター部・感熱棒に触れない 手や顔を近づけない</b></p> <p>高温ですので、やけどの原因になります。特にお子さまには触らせないように注意してください。</p>	 <p><b>電源コードをキズ付けたり、破損させたり、熱器具に近づけたり、無理に曲げたり引引っ張ったり、ねじったり、たばねたり、重い物をのせたり、はさみ込んだり、加工したりしない</b></p> <p>電源コードが破損し、火災・感電の原因になります。 ※結束バンドは必ずはずす。</p>
 <p><b>使用時以外は、電源プラグをコンセントから抜く</b></p> <p>ケガややけど、絶縁劣化による感電・ショート・火災の原因になります。</p>	 <p><b>お手入れのときは、必ず電源プラグをコンセントから抜く</b></p> <p>ケガややけど、絶縁劣化による感電・ショート・火災の原因になります。</p>
 <p><b>コントローラーおよびその差し込み口に水を入れたり、水をかけたり、丸洗いをしない</b></p> <p>ショート・感電・火災の原因になります。</p>	 <p><b>お手入れは、充分冷めてから行う</b></p> <p>高温部に触れて、やけどの原因になります。</p>
 <p><b>コントローラーをなめさせない</b></p> <p>乳幼児が誤ってなめないように注意してください。 ケガ・やけど・感電の原因になります。</p>	 <p><b>プレート、油受けトレイ、コントローラーをはずすときや本体を持ち運ぶときは、充分冷めてから行う</b></p> <p>高温部に触れて、やけどの原因になります。</p>
 <p><b>コントローラーは、コントローラー差し込み口の奥にあたるまで確実に差し込む</b></p> <p>異常発熱・火災の原因になります。</p>	 <p><b>感熱棒やコントローラー差し込み口のピンにゴミ・ホコリ・金属物などを付着させない</b></p> <p>ショート・感電・火災の原因になります。</p>
 <p><b>通電したまま放置するなど、使用中はその場を離れない</b></p> <p>過熱により調理物が焦げたり、発煙・火災の原因になります。 ※離れるときは、温度調節つまみを「切」にしてください。</p>	 <p><b>使用するときには必ず油受けトレイを本体にセットして水をいれる</b></p> <p>変色・発煙・火災の原因になります。 長時間使用するときには水の量に注意してください。</p>
 <p><b>フローリング・畳・じゅうたん・熱に弱い敷物（テーブルクロスなど）の上で使用しない</b></p> <p>熱で変色・変質したり、火災の原因になります。</p> <p><b>「変色・焦げに注意」</b> ※本製品を使用する台（テーブルやキッチンカウンター）の材質が天然木、白木、コーティング加工された木製品のときは、変色したり焦げることがありますので注意してください。</p>	 <p><b>本体に破損・故障・異常があったり、電源プラグや電源コードが異常に熱くなるときは、ただちに使用を中止する</b></p> <p>異常のまま運転を続けると感電・火災の原因になります。 運転を停止してお買い上げの販売店または「トップバリュお客さまサービス係」に相談してください。</p> <p><b>「異常・故障例」</b></p> <ul style="list-style-type: none"> <li>●電源コードや電源プラグが異常に熱い。</li> <li>●電源コードや電源プラグに深いキズや変形がある。</li> <li>●電源コードを動かすと通電したり、しなかったりする。</li> <li>●焦げクサイニオイがする。</li> <li>●触れるとビリビリと電気を感ずる</li> <li>●その他の故障や異常がある。</li> </ul>
 <p><b>カーテンや新聞紙などの燃えやすい物、熱に弱い物が周辺にある場所で使用しない</b></p> <p>火災の原因になります。</p>	 <p><b>お子さまや取り扱いに不慣れな方だけで使用しない</b></p> <p>乳幼児の手の届く場所で使用したり、保管しない</p> <p>ケガ・やけど・感電の原因になります。</p>
 <p><b>同梱のコントローラー以外を使用したり、他の機器に使用しない</b></p> <p>同梱のコントローラーは、本製品の専用部品です。他の機器に転用したり、類似の物を本製品に使用しないでください。 故障・火災の原因になります。</p>	 <p><b>使用前に、梱包材はすべて取り除く</b></p> <p>変形・発火・火災の原因になります。</p> <p><b>梱包用ポリ袋は、お子さまの手の届かない場所に保管する</b></p> <p>誤って頭にかぶったり、巻き付いたりして、窒息する原因になります。</p>

# ⚠ 注意



**電源プラグやコントローラーを抜くときは電源コードを持って引き抜かない**

禁止

ショート・感電・火災の原因になります。  
※必ず電源プラグやコントローラーを持って引き抜いてください。



**不安定な場所、湿気やホコリの多い場所で使用しない**

禁止

やけど・感電・火災の原因になります。



**本体やコントローラーのプラスチック(樹脂)部分に、油を付着させたままにしない**

禁止

油の種類によっては、プラスチック(樹脂)を侵す物があり、変色・変質・破損の原因になります。油が付着したときは、きれいに拭き取ってください。



**お手入れには、シンナー・ベンジン・漂白剤・みがき粉・金属たわし(金属製以外のたわしも含む)・スポンジの研磨面を使用しない**

禁止

キズ・変質・破損の原因になります。  
※お手入れは、10ページの「お手入れについて」を参照してください。



**壁や家具の近くで使用しない**

禁止

湿気や熱で壁や家具を傷めたり、変色・変形の原因になります。



**調理以外の目的で使用しない**

禁止

故障・やけど・火災の原因になります。



**次のような場所で使用しない**

禁止

故障・感電・火災の原因になります。  
●火気や熱源(コンロや暖房器具など)の近くや直射日光のあたるところ。  
●高温になるところ。  
●ホコリや金属粉の多いところ。  
●油・油煙・引火性のガスのあるところ。  
●雨や水のかかるところ。



**調理物以外の物(缶詰やビン詰など)をプレートにのせて加熱しない**

禁止

缶やビンが破裂したり赤熱して、ケガ・やけどの原因になります。



**使用後は、毎回お手入れする**

変色・変質・発煙の原因になります。



**本製品は、一般家庭用です絶対に業務用に使用しない**

禁止

故障・火災の原因になります。



**掃除用・整髪用・殺虫剤などのスプレーを吹き付けない**

禁止

変色・変質・破損の原因になります。



**プレートや本体の上に乗ったり、重い物をのせない、強い衝撃を与えない**

禁止

破損・故障・感電の原因になります。



**電源コードを持って、製品を引きずらない**

禁止

故障・ショートの原因になります。



**必要以上に加熱しない**

禁止

過熱して火災の原因になります。



**予熱・調理中は煙やにおいに敏感な小鳥などの小動物は別の部屋に移し、窓を開けるか換気扇を回す**



**プレートをはずしたまま通電しない**

禁止

やけど・火災の原因になります。



**燃えやすい物を本体の上に乗せたり、本体の下に入れて使用しない**

禁止

火災の原因になります。

## 使用上の注意

●調理くず・油・汚れが残ったままの状態では置しないでください。プレートや油受けトレイが腐食する原因になります。

●異物が付着したまま使用しないでください。プレート裏面・感熱棒・コントローラー差し込み口のピンなどに異物が付着したまま使用すると、故障・異常発熱・ショート・感電・火災の原因になります。

●プレートや本体を直接ガスコンロなど直火にかけないでください。本体が燃えたり、プレートの変形やフッ素コーティングがはがれ腐食の原因になります。

●予熱以外の空焼きをしないでください。変形・故障の原因になります。

●プレートに金属製の tong・ナイフ・フォークなどを使用しないでください。金属製の tong・ナイフ・フォークなどを使用すると、フッ素コーティングがキズ付き腐食の原因になります。市販の耐熱樹脂製 tong か木製 tong を使用してください。

●Tongの先端や角部でプレートの表面を強くこすらないでください。プレートにキズが付く原因になります。

●コントローラーに調理物の汁や吹きこぼれなどがつかないようにしてください。故障・ショート・感電の原因になります。

## コントローラーを差し込むときの注意

●コントローラーを差し込む前に、感熱棒・ピン差し込み穴・ピンに調理物の汁やソース・ごみ・ホコリ・金属物などの異物が付着していたり、ピンなどに焦げ付きがないか確認してください。異物が付着していたり焦げ付きがあると、正常に温度を感知できなかつたり、接触不良により異常発熱して故障したり、ショート・火災の原因になります。

●コントローラーは、差し込み口の奥にあたるまで確実に差し込んでください。差し込みが浅かったり、斜めに差し込むなど確実に差し込まれていないと、正常に温度を感知できなかつたり、接触不良により異常発熱して故障したり、ショート・火災の原因になります。

✕ 異物が付着している

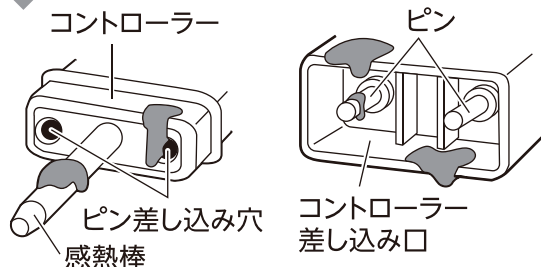

○ 正しく差し込まれている

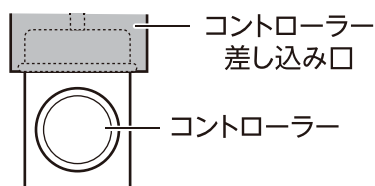

✕ 差し込みが浅い ✕ 斜めに差し込まれている



●異物が付着したときは、きれいに拭き取ってください。

※拭き取るときは、必ず電源プラグをコンセントから抜いて行ってください。

# 各部の名称

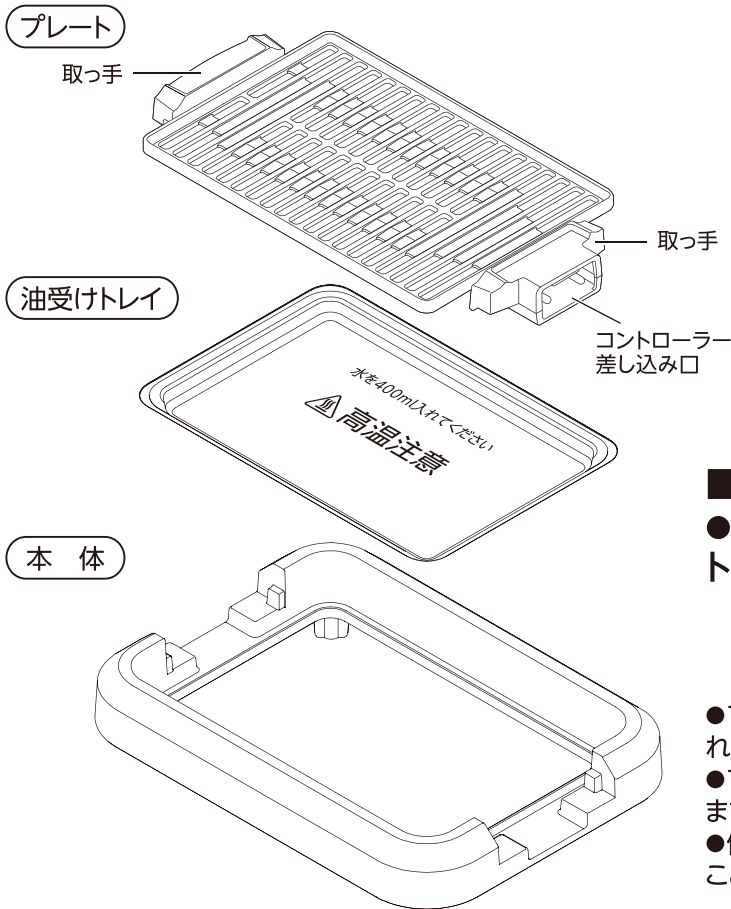

【プレート裏面】(ヒーター部)

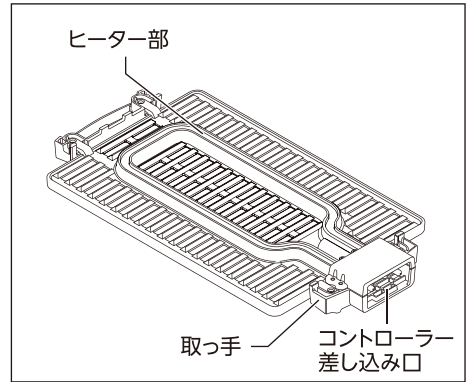

## ■プレートについて

### ●使用中や使用後しばらくはプレートに触らない

お手入れや持ち運ぶときは、プレートが充分冷めたのを確認してから行ってください。やけどの原因になります。

- プレートの表面にフッ素コーティングが施されています。
- プレートには多少の色むらがあることがありますが、使用上差し支えありません。
- 使用にともない、調理物の油によって変色することがありますが、使用上差し支えありません。

## ■コントローラー (自動温度調節器)

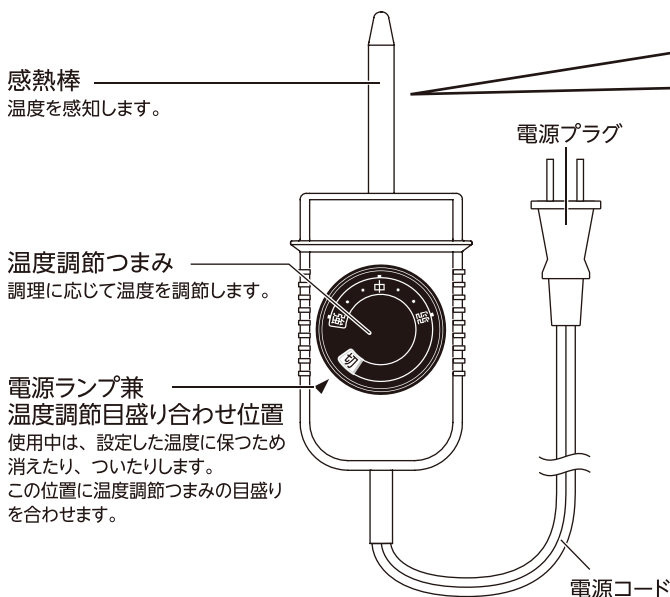

### ⚠ やけどに注意

使用中や使用後しばらくは、感熱棒が大変熱くなっていますので、充分冷めるまで絶対に触らないでください。

### 【サーモスタットの働きについて】

- 本製品は、サーモスタットで温度を調節しています。コントローラーの内部にあるサーモスタットの働きにより、使用中に電源ランプが消えたり、ついたりしますが故障ではありません。
- ※サーモスタットが働くと「カチッ」と音がしますが異常ではありません。
- 電源ランプ点灯：ヒーターに通電しています。
- 電源ランプ消灯：ヒーターの通電が切れています。



**警告**

- プレートやコントローラーを水に入れたり、水をかけたり、丸洗いをしないでください。
- 同梱のコントローラー以外を使用したり、他の機器に使用しないでください。

# 使い方

## ■使用前の注意

- 初めて使用するときには、ニオイや煙が出ることがありますが、故障や異常ではありません。ニオイや煙は使用にともない出なくなります。
- ※ニオイや煙が気になるときは換気扇を回したり、窓を開けるなどして換気を行ってください。
- 使用の前に、必ず各部をきれいに拭いてください。
- 本製品を使用する台(テーブルやキッチンカウンター)の材質が天然木、白木、コーティングされた木製品のときは、変色したり焦げる恐れがありますので注意してください。

## 1. 油受けトレイをセットして水をいれる

- 平らな安定した場所に切り欠きを上にして本体を置き、油受けトレイをセットします。
- 計量カップで水400mL量り、油受けトレイに入れます。水をいれることで使用中の煙や焦げ付きを抑えられ、お手入れもしやすくなります。

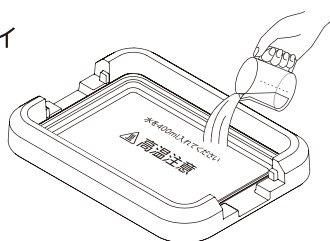
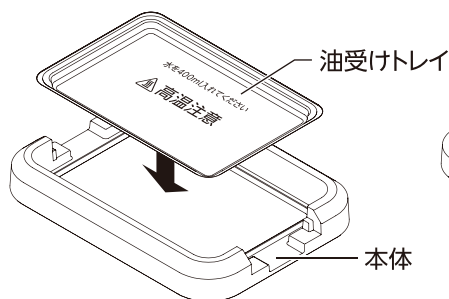

### 【油受けトレイの断面図】

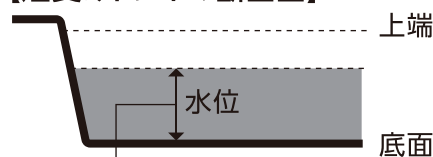

水を400mL入れたときの水位目安は油受けトレイの底面から上端までの2/3になります。

### ⚠ 注意

水がこぼれる原因になるので、油受けトレイは傾きがないよう本体に確実にセットしてください。

### お知らせ

油受けトレイは、アルミニウムメッキされた鋼板です。繰返しの使用で油受けトレイが変色することがありますが、アルミニウム特有の黒変化現象で問題はありません。

## 2. コントローラーを差し込み口に差し込む

- ① 温度調節ダイヤルが【切】になっていることを確認してください。
- ② コントローラーをプレートのコントローラー差し込み口に奥までしっかり接続します。

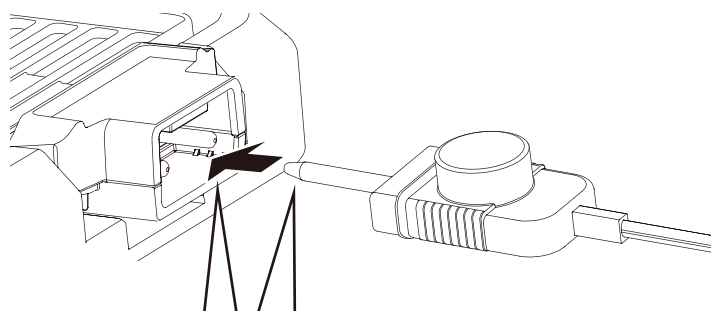
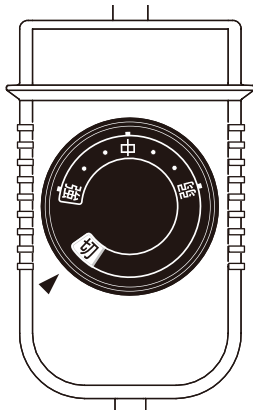

差し込み口や感熱棒がぬれていないか確認してください。

### ⚠ 使用上の注意

●コントローラーの感熱棒やコントローラー差し込み口のピンにゴミ・ホコリ・金属物などの異物が付着したままコントローラーを差し込まないでください。故障・異常発熱・ショート・感電・火災の原因になります。

### ⚠ 警告

コントローラーはコントローラー差し込み口の奥にあたるまで確実に差し込んでください。

# 使い方 つづき

3. 電源コードの結束バンドを必ずはずし、電源プラグを家庭用コンセント(交流 100V)に差し込む  
温度調節つまみが「切」になっているのを確認し、電源プラグを家庭用コンセント(交流100V)に、根元まで確実に差し込みます。

**警告**

- 家庭用コンセント(交流100V、定格15A以上)を単独で使用してください。
- フローリング・畳・じゅうたん・熱に弱い敷物(テーブルクロスなど)の上で使用しないでください。

**注意**

プレートははずしたまま通電しないでください。

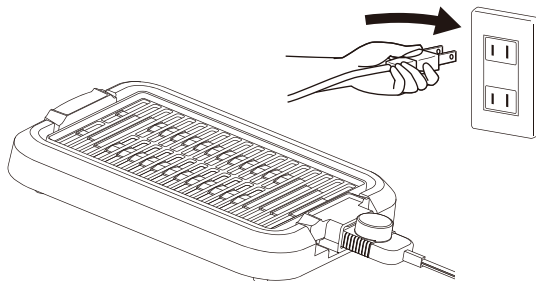

## 4. 調理する

- ① 予熱をする  
調理に応じて温度調節つまみの目盛りを電源ランプに合わせ、予熱をします。  
電源ランプが点灯して、通電を知らせます。

### 【予熱について】

- 予熱をするときや使用中に、時々カチカチと音がすることがありますが、ヒーターの熱による金属の膨張音であり、異常ではありません。
- 予熱以外の空焼きは、しないでください。

- ② 予熱が完了したら調理する  
電源ランプが消えたら予熱完了です。  
プレートに食用油を薄くひき調節します。

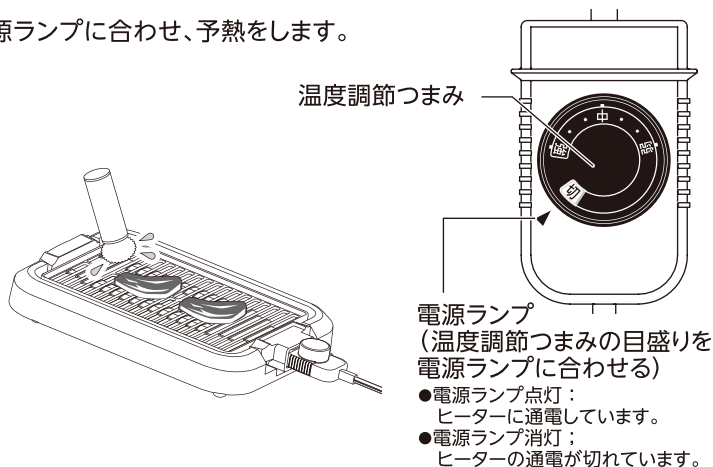

## ■調節温度の目安

弱	中	強
100℃	160℃	230℃

※温度は目安です。焼き加減を見ながら調節してください。

焼き物	焼き温度	ポイント
牛肉 (ステーキやカルビ)	180~200℃	表面をしっかり焼き付けることで旨味を閉じ込めます。焼き加減はお好みに応じて中まで火を通す場合は温度を少し下げてじっくり焼いてください。
豚肉 (ロースやバラ肉)	160~180℃	中まで火を通す必要があるため、じっくり焼くのがおすすめ。特に厚みがある場合は弱火にして火を通すと、ジューシーに仕上がります。
鶏肉 (モモやムネ肉)	150~170℃	中まで火を通す必要があるため、弱でじっくり焼くのがおすすめ。皮目を下にして焼くと香ばしい仕上がりになります。
ソーセージ	140~160℃	弱火でじっくり焼くと、破裂せずに中まで均一に火が通ります。
シーフード (エビやホタテ)	130~150℃	短時間で火が通るため、加熱しすぎないように注意してください。両面をさっと焼くだけでおいしく焼けます。

**警告** 使用中や使用後しばらくは、プレート・ヒーター部・感熱棒に触れないでください。手や顔を近づけないでください。

## 使用上の注意

- 温度調節つまみは、「切」と「強」で止まります。それ以上は無理に回さないでください。
- 使用中に温度調節つまみを操作するときは、周囲を含め温度が高くなっているので注意してください。
- 材料やタレなどの水分により、油が飛び散ることがあるので注意してください。
- 使用中は本体の近くに、熱に弱い容器類などを置かないでください。変色・変形・発煙の原因になります。
- 金属製のヘラ・ナイフ・フォークなどは、使用しないでください。プレート表面にキズが付き、腐食の原因になります。

# 使い方 つづき

## 5. 使用後は電源プラグをコンセントから抜く

- ① 温度調節ダイヤルを反時計回りに回して電源を切ります。
- ② 電源プラグを抜きます。

温度調節  
ダイヤルを  
【切】にあわせる

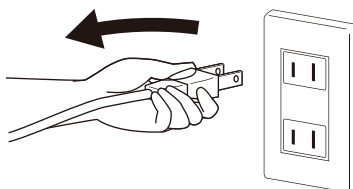
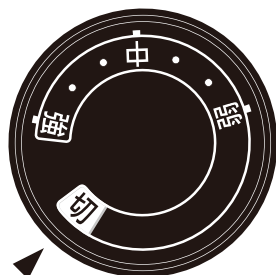

- ③ プレートが十分に冷めてから、コントローラーを抜きます。

### ⚠ 注意

- 使用直後の差し込み口や感熱棒は大変熱くなっています。コントローラーを抜く際は充分注意してください。
- 必ず電源プラグをコンセントから抜いた後に、コントローラーを本体から抜いてください。
- 使用後は毎回必ずお手入れを行ってください。
- 食材の残りや汚れを残したまま放置しないでください。

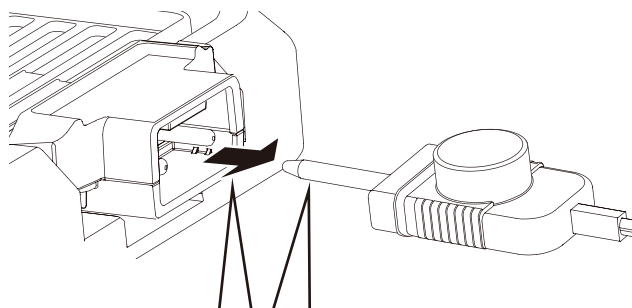

使用直後の差し込み口や感熱棒は大変熱くなっています。

- ④ 油受けトレイの水を捨てる  
油受けトレイに水が多く残っている場合は、持ち運ぶ際にこぼさないように注意してください。本体にセットしたままの方が持ち運びやすいです。

## お手入れについて

### 1. プレートのお手入れ

ぬれふきんやキッチンペーパーなどで汚れを拭き取ってください。水洗いする際は、コントローラー差し込み口がぬれないように充分注意してください。

ぬれてしまった場合は、完全に乾かしてから使用してください。

### ⚠ 注意

- 調理物の残りや汚れが残ったまま放置しないでください。
- お手入れはプレートが十分に冷めてから行ってください。
- みがき粉やたわし・シンナー・ベンジンなどは使用しないでください。
- プレート表面を金属製のヘラやフォーク、ナイフなどの硬い物でこすらないでください。

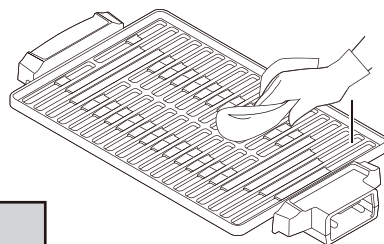

コントローラー  
差し込み口

# お手入れについて つづき

## 2. 本体・油受けトレイのお手入れ

油受けトレイを引出し、水を捨てます。  
台所用中性洗剤でよく洗い、乾かしてください。

### ⚠ 注意

- 油受けトレイを取り出す際は、水がこぼれないように引出してください。

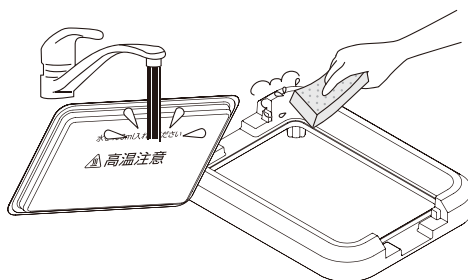

## 3. コントローラーのお手入れ

乾いた布やキッチンペーパーなどで汚れを拭き取ってください。  
コントローラーをお手入れする際は絶対に水で洗わないでください。

### ⚠ 注意

- 必ず電源プラグをコンセントから抜き、コントローラーをコントローラー差し込み口から抜いてください。
- みがき粉やたわし・シンナー・ベンジンなどは使用しないでください。
- コントローラーを水でぬらすと、故障する恐れがあります。

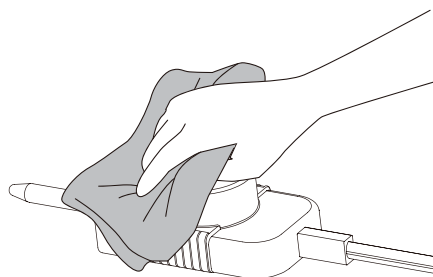

## フッ素コーティングを長持ちさせるために

プレートの表面には、フッ素コーティングが施されています。フッ素コーティングを保護するために、次の点に注意してください。

- 金属製のヘラ・ナイフ・フォーク・たわし(金属製以外のたわしも含む)などは、プレート表面にキズが付きフッ素コーティングがはがれたり、腐食の原因になるので使用しないでください。  
※ヘラを使用するときは、市販の耐熱樹脂製ヘラか木製ヘラを使用してください。
- ヘラの先端や角部でプレートの表面を強くこすらないでください。
- 調理クズ・油・汚れが残った状態や、異物が付着したまま放置しないでください。
- 使用後は、必ずお手入れをして直射日光を避け、湿気の少ない場所に保管してください。

### ■保管

保管のときは、必ずお手入れを行いよく乾燥させます。

お手入れした後よく乾燥させ、包装ケースに収めるかポリ袋をかぶせ、直射日光や湿気を避けて保管します。  
(湿ったまま保管するとカビの発生や異臭・故障の原因になります)

## 故障かなと思ったら

プレートの温度が  
上がらない



温度調節つまみの目盛りが  
「切」になっている

コントローラーが確実に  
差し込まれていない



温度調節つまみの目盛りを調理温度に合わせて  
ください。

コントローラーを確実に差し込んでください。

## 故障かなと思ったら つづき

使用中に「カチカチ」と音がする	ヒーターの熱により金属が膨張しているまたはサーモスタットが働いている	異常ではありませんので、そのまま使用してください。
電源ランプが点灯しない	電源プラグがコンセントから抜けている	電源プラグを家庭用コンセント(交流100V)に根元まで差し込んでください。
調理物が焦げる	調理温度が高すぎる	調理温度を調節してください。
電源ランプが消えたりついたりする	サーモスタットの働きにより温度を調節している	異常ではありませんので、そのまま使用してください。
使用中に電源ランプが消えなかったり、温度調節つまみの目盛りを「切」にしても電源ランプが消えない	故障が考えられます	本製品は、サーモスタットで温度を調節しています。コントローラー内部にあるサーモスタットの働きにより、使用中に電源ランプが消えたりついたりします。電源ランプが消えなかったり、温度調節つまみの目盛りを「切」にしても電源ランプが消えないときは、電源プラグをコンセントから抜き、お買い上げの販売店または「トップバリュお客さまサービス係」に相談してください。

## 仕様

品番	HC-YG101
種類	焼肉グリル
定格電圧	交流 100V
定格周波数	50/60Hz
定格消費電力	1000W
外形寸法	幅 470mm× 奥行き275mm× 高さ 74mm
製品質量	1.7kg
電源コードの長さ	1.4m
温度調節	弱(100℃)～強:230℃ パイメタル式サーモスタット(可変式)
安全装置	温度ヒューズ

※本製品の仕様や外観などは、改善などのため予告なく変更することがあります。

### 1. 保証書の内容のご確認と保管について

本製品には保証書がついています。保証書はお買い上げの販売店にて販売店名・お買い上げ日などの記入をご確認の上、内容をよくお読みになり大切に保管してください。

### 2. 保証期間はお買い上げの日から1年間です。

保証期間中でも有料になることがありますので、保証書をよくお読みください。

### 3. 保証期間後に修理を依頼されるときは…

お買い上げの販売店にご相談ください。修理すれば使用できる製品については、ご要望により有料で修理いたします。

### 4. 補修用性能部品の保有期間は製造打ち切り後 5 年間です。

補修用性能部品とは、その製品の機能を維持するために必要な部品です。

### 5. 修理依頼、消耗品のご購入は、お買い上げの販売店、または「トップバリュお客さまサービス係」にご相談ください。修理品は、持ち込み修理となります。

### 6. 使用中に普段と変わった状態になりましたら、ただちに使用を中止して、点検・修理をお買い上げの販売店、または「トップバリュお客さまサービス係」にご相談ください。

### 7. アフターサービスについてわからないことは…

アフターサービスについてご不明な場合は、本書に記載の「トップバリュお客さまサービス係」にお問い合わせください。

商品の譲渡・リサイクル品については、保証適用を受けられない場合があります。ご注意ください。



# 焼肉グリル 保証書

持込修理

品番	HC-YG101		
※お買い上げ日	年	月	日
※お客さま	ご住所 ご芳名	様	電話 ( ) -
※販売店	住所 店名		電話 ( ) -

※印欄に記入のない場合は無効になりますので必ずご確認ください。

本書は、本書記載内容で無料修理を行うことをお約束するものです。お買い上げの日から上記期間中に故障が発生した場合は本書をご提示のうえ、お買い上げの販売店に修理をご依頼ください。

〈無料修理規定〉

- 取扱説明書、本体貼付ラベルなどの注意書に従った正常な使用状態で故障した場合には、お買い上げの販売店で無料修理いたします。
- 保証期間内に故障して無料修理を受ける場合には、本製品と本書をご持参・ご提示のうえ、お買い上げの販売店にご依頼ください。
- ご転居の場合は事前にお買い上げの販売店にご相談ください。
- ご贈答品などで本保証書に記入してある販売店に修理をご依頼できない場合には、下記のトップバリュお客さまサービス係にご相談ください。
- 保証期間内でも次の場合には有料修理になります。
  - (イ) 使用上の誤りおよび不当な修理や改造による故障および損傷。
  - (ロ) 落下などによる故障および損傷。
  - (ハ) 火災、地震、水害、落雷、その他の天災地変、公害や異常電圧による故障および損傷。
  - (ニ) 一般家庭用以外（例えば、業務用の長時間使用、車両、船舶への搭載）に使用された場合の故障および損傷。
  - (ホ) 本書の提示がない場合。
  - (ヘ) 本書にお買い上げ年月日、お客さま名、販売店名の記入のない場合、あるいは字句を書き替えられた場合。
- 本書は日本国内においてのみ有効です。 This warranty is valid only in Japan.
- 本書再発行はいたしませんので紛失しないよう大切に保存してください。

修理メモ

※この保証書は本書に表示した期間、条件のもとにおいて無料修理をお約束するものです。したがってこの保証書によってお客さまの法律上の権利を制限するものではありませんので、保証期間経過後の修理などについてご不明の場合は、お買い上げの販売店または下記のトップバリュお客さまサービス係にご相談ください。

※保証期間経過後の修理、補修用性能部品の保有期間について詳しくは「アフターサービス」をご覧ください。

## 愛情点検

### ●長年ご使用の「焼肉グリル」の点検を！



このような症状はありませんか？

- 電源コードや電源プラグが異常に熱い。
- 電源コードや電源プラグに深いキズや変形がある。
- 電源コードを動かすと通電したり、しなかったりする。
- 焦げクサイニオイがする。
- 本製品に触れるとビリビリと電気を感じる。
- その他の故障や異常がある。

ご使用中止

事故の防止のため、電源プラグを抜き、必ずお買い上げの販売店に点検(有料)を相談してください。

販売者 **イオン株式会社**  
 〒261-8515 千葉県千葉市美浜区中瀬1-5-1  
 ●トップバリュお客さまサービス係  
 TEL.0120-30-1580 (10~17時:日曜日は除く)



●中国製

未来に森を残すため  
FSC® 認証材および管理原材料からつくられています。